

# 两相混合步进马达

深圳市华工捷信科技有限公司

www.hgjxjd.com 18813676580

## 59D 系列

□56mm

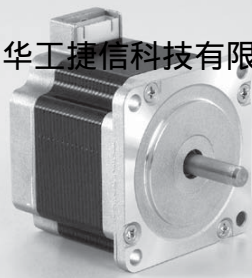

### 力矩范围

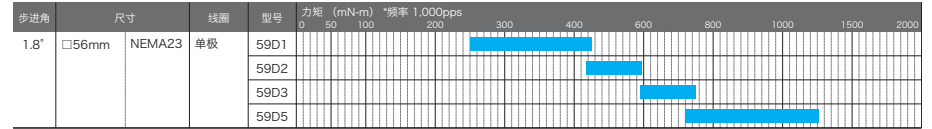

1.8°

单极

### 规格

型号	步进角 deg.	电压 V	电流 A/φ	电阻 Ω/φ	电感 mH/φ	保持力矩 mN-m	转动惯量 g-cm <sup>2</sup>	引线数 Pin	重量 kg	机身長 mm
SST59D110X	1.8	4.7	1.0	4.70	7.5	667	145	6	0.51	42
SST59D115X	1.8	3.2	1.5	2.10	3.4	667	145	6	0.51	42
SST59D120X	1.8	2.6	2.0	1.30	2.0	680	145	6	0.51	42
SST59D125X	1.8	2.1	2.5	0.85	1.3	692	145	6	0.51	42
SST59D130X	1.8	1.9	3.0	0.62	0.9	667	145	6	0.51	42
SST59D210X	1.8	5.5	1.0	5.50	9.2	925	210	6	0.62	48.5
SST59D215X	1.8	3.6	1.5	2.40	4.1	925	210	6	0.62	48.5
SST59D220X	1.8	2.8	2.0	1.40	2.4	936	210	6	0.62	48.5
SST59D225X	1.8	2.4	2.5	0.95	1.6	947	210	6	0.62	48.5
SST59D230X	1.8	2.0	3.0	0.67	1.1	925	210	6	0.62	48.5
SST59D310X	1.8	6.0	1.0	6.30	11.1	1088	245	6	0.71	54.5
SST59D315X	1.8	4.2	1.5	2.80	5.1	1088	245	6	0.71	54.5
SST59D320X	1.8	3.4	2.0	1.70	3.0	1106	245	6	0.71	54.5
SST59D325X	1.8	2.8	2.5	1.10	2.0	1126	245	6	0.71	54.5
SST59D330X	1.8	2.5	3.0	0.82	1.3	1088	245	6	0.71	54.5
SST59D510X	1.8	9.6	1.0	9.60	19	1847	470	6	1.11	77.5
SST59D515X	1.8	6.3	1.5	4.20	8.4	1847	470	6	1.11	77.5
SST59D520X	1.8	5.0	2.0	2.50	4.9	1876	470	6	1.11	77.5
SST59D525X	1.8	4.3	2.5	1.70	3.3	1906	470	6	1.11	77.5
SST59D530X	1.8	3.6	3.0	1.20	2.2	1847	470	6	1.11	77.5

末尾数字 0 : 单输出 1 : 双输出

### 大小 (例子)

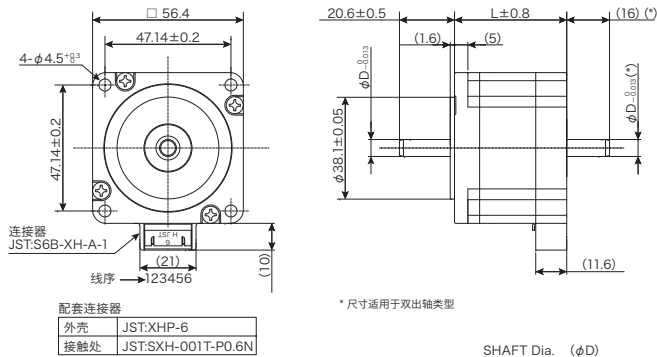

Available connectors			
Manufacturer	连接器	外壳	接触处
JST	S06B-XASK-1	XAP-06V-1	SXA-001T-P0.6

SHAFT Dia. (φD)	
型号	φD (mm)
SST59D1XXX	φ6.35
SST59D2XXX	φ6.35
SST59D3XXX	φ6.35
SST59D5XXX	φ8

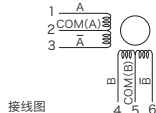

### 脱出力矩曲线

SST59D1XXX

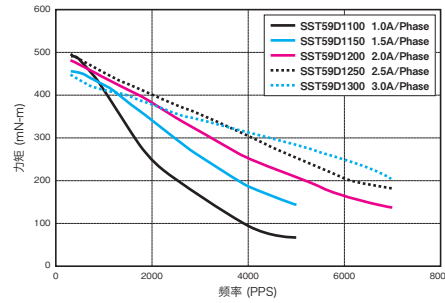

驱动器: 斩波器  
供应电压: DC24V  
励磁模式 = 2 相  
装配橡胶减震器

SST59D2XXX

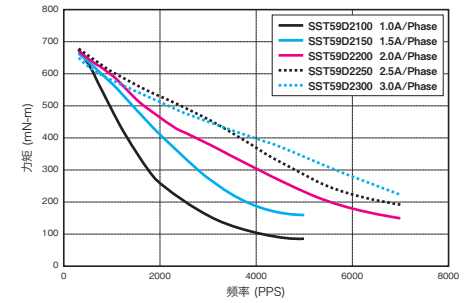

驱动器: 斩波器  
供应电压: DC24V  
励磁模式 = 2 相  
装配橡胶减震器

SST59D3XXX

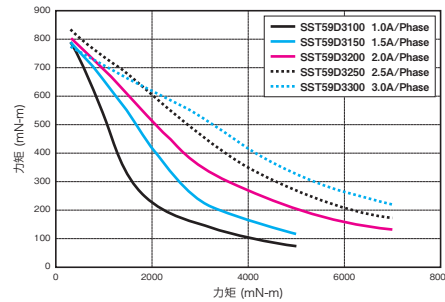

驱动器: 斩波器  
供应电压: DC24V  
励磁模式 = 2 相  
装配橡胶减震器

SST59D5XXX

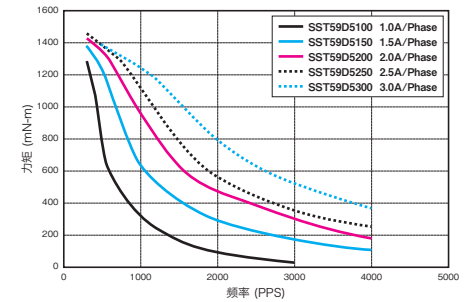

驱动器: 斩波器  
供应电压: DC24V  
励磁模式 = 2 相  
装配橡胶减震器

从轴加工到卷线等各方面的设计, 我们都可以根据客户的要求提供最佳的设计方案, 请把您的要求联络到我们的销售处或者我们的代理商。

马达在运转时, 马达表面的温度不要超过100摄氏度。

步进马达

外转子直流无刷

内转子直流无刷

其他马达

马达驱动器